

ADOX NEO

ИНСТРУКЦИЯ ЗА УПОТРЕБА

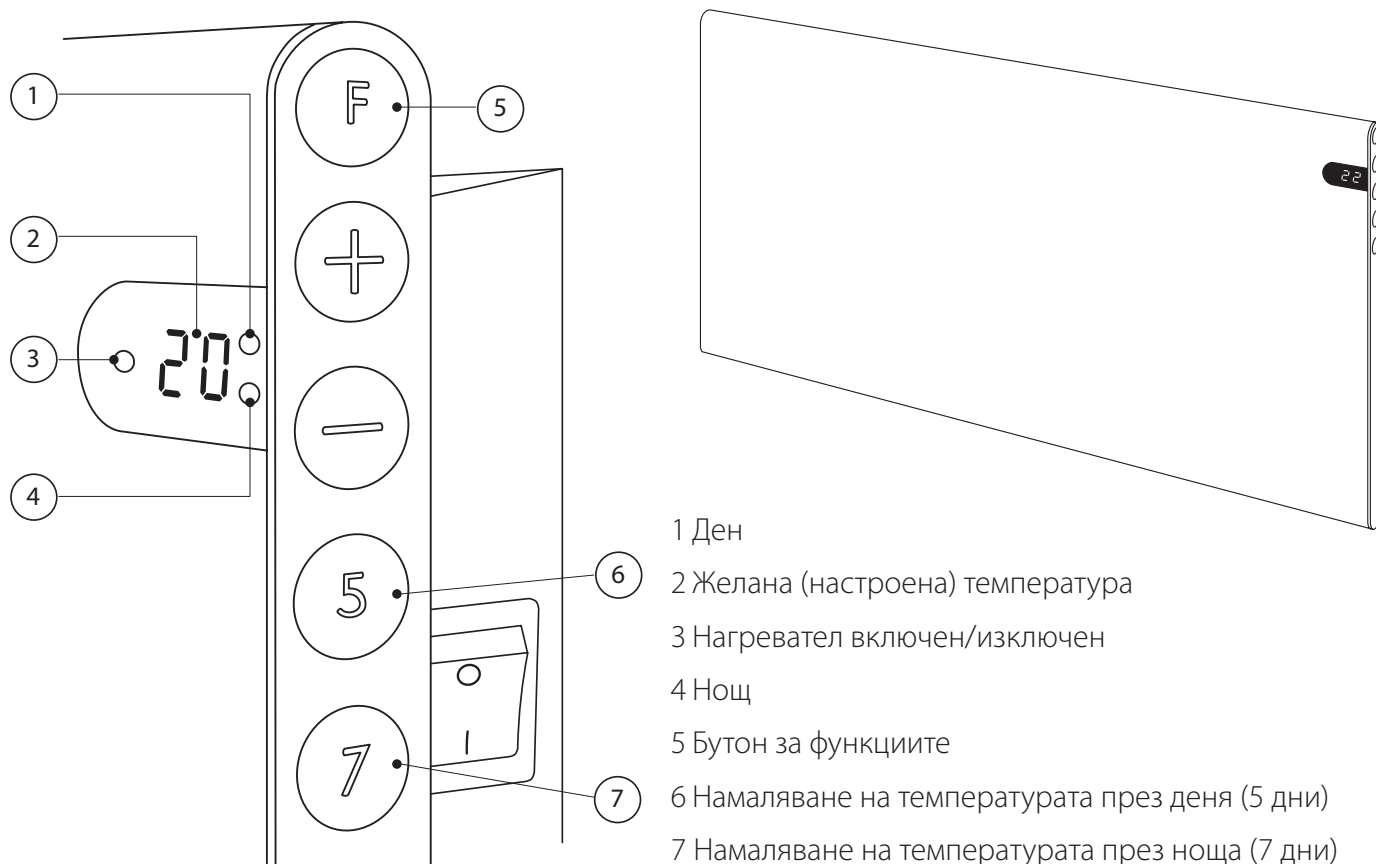

Кратко описание на функциите на отоплителните панели NEO

Може да се избира между три функции:

- 1 **НО** (Жилище) е подходяща за частни жилища. Тя позволява да изберете автоматично намаляване на температурата през ноща и през работните дни на седмицата. През съботите и неделите няма да има намаляване на температурата през деня.
- 2 **ОФ** (Офис) функцията е подходяща за офиси и стаи използвани за тази цел. Тази функция дава възможност за намаляване на температурата през ноща и от петък вечерта до понеделник сутринта. Ако се работи извънредно намаляването на температурата лесно може да се препрограмира.
- 3 **СА** (Хижа) функцията позволява да се поддържа ниска, намалена температура, когато хижата не се използва. Системата ще превключи на комфортна температура преди пристигане в хижата. Периодите с намалена температура може да продължат от **1 до 40 дни без прекъсване**. **Зададеният период** с намалена температура обаче ще се повтаря автоматично след 48 часа комфортна температура.

Веднъж направени настройките може лесно да се променят и да се избира температура и продължителност на периодите с намалена температура, за да бъдат спазени Вашите специфични изисквания.

НО (ЖИЛИЩЕ)

Стартиране и рестартиране – трябва да се извършват след изключване за дълго или използване за първи път. Процедурата по стартиране/рестартиране трябва да се извърши, за да се въведе правилната функция за работа на радиатора.

ВАЖНО: има две различни процедури за стартиране

- 1) Ако °C-17-rE мига на дисплея: отидете на процедура А.
- 2) Ако НО мига на дисплея: отидете на процедура В.

Процедурата трябва да бъде извършена в определена последователност, за да бъде валидна.

Ако процедурата се извърши неправилно или не успее, изключете радиатора и започнете нова процедура по рестартиране.

Процедура за стартиране А – ако радиатора е бил включван преди това:

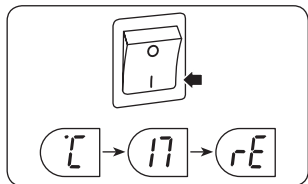

При включване на радиатора - на дисплея ще бъде изписано °C - 17 - rE.

Това означава, че термостатът е бил изключен за дълъг период от време и трябва да се рестартира.

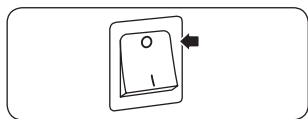

За да върнете радиатора към фабричните настройки изключете го като използвате главния ключ.

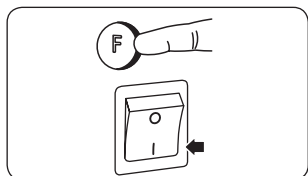

Натиснете (F) и го задръжте като в същото време включите уреда използвайки главния ключ.

Продължете да натискате (F) докато rE започне да мига на дисплея, тогава пуснете (F).



След няколко секунди НО ще започне да мига на дисплея.

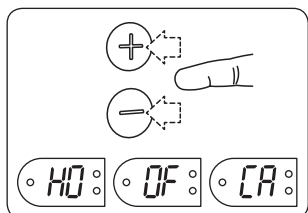

Може да избирате между функциите НО, OF (Офис) и СА (Хижа) с натискане на клавиша (+) или (-).

Потвърдете Вашия избор с натискане на бутона (F) за повече от 5 секунди.

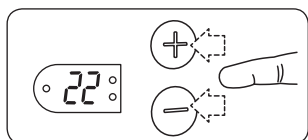

22 (°C) ще започне да мига. Изберете предпочитаната от Вас комфортна температура.

Потвърдете с натискане на бутона (F) за повече от 5 секунди.

Ако не направите промяна, 22 (°C) автоматично ще се запаzeti след 7 секунди.

Процедура за стартиране В – ако радиаторът никога не е включван откакто е напуснал фабриката:

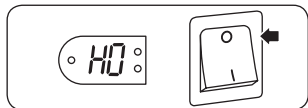

Когато радиаторът се включи, НО (функция Жилище) ще започне да мига на дисплея.

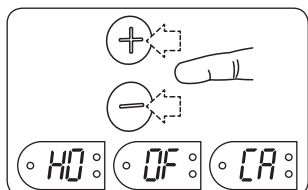

Може да избирате между функциите НО, OF (Офис) и СА (Хижа) с натискане на бутона (+) или (-).

Потвърдете Вашият избор с натискане на бутона (F) за повече от 5 секунди.

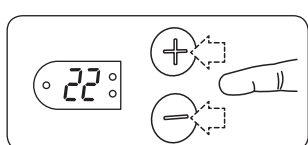

22 (°C) ще започне да мига. Изберете предпочитаната от Вас комфортна температура.

Потвърдете с натискане на бутона (F) за повече от 5 секунди.

Ако не направите промяна, 22 (°C) автоматично ще се запаzeti след 7 секунди.

Стартиране на нощното понижаване на температурата

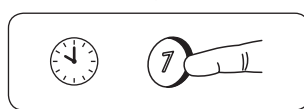

В момента, в който желаете понижението на температурата да започне, натиснете (7) за пет секунди.

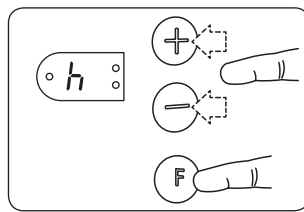

h (часове) ще мигне 3 пъти и тогава 07 ще мига продължително.

С бутоните (+) или (-) изберете колко часа желаете да продължи понижената температура.

Потвърдете с кратко натискане на бутона (F).

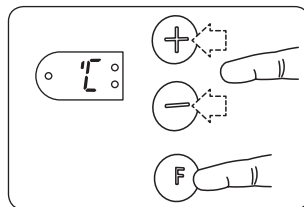

°C ще мига 3 пъти и тогава 17 (°C) ще мига продължително.

С бутоните + или - изберете понижената температура.

Потвърдете с кратко натискане на бутона (F).

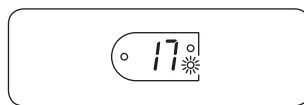

Зелената лампичка (4) ще започне да мига бавно, с което показва, че понижението на температурата е активно.

Температурата е намалена за периода, който сте избрали.

Това ще се повтаря за същия период всяка нощ.

Стартиране на дневното понижаване на температурата

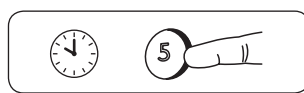

В момента, в който желаете понижението на температурата да започне, натиснете (5) за пет секунди.

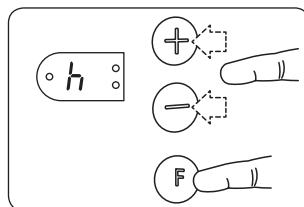

h (часове) ще мига 3 пъти и тогава 05 ще мига продължително.

С бутоните (+) или (-) изберете колко часа желаете да продължи понижената температура.

Потвърдете с кратко натискане на бутона (F).

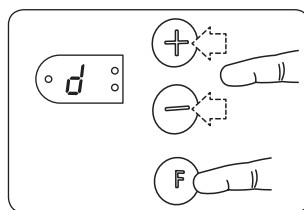

d ще мига 3 пъти и след това се появява произволен номер.

С бутоните (+) или (-) изберете правилният ден от седмицата (понеделник = 1, и т.н.).

Потвърдете с кратко натискане на бутона (F).

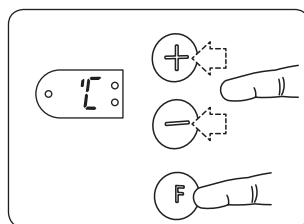

°C ще мига 3 пъти и тогава 17 (°C) ще мига продължително.

С бутоните (+) или (-) изберете понижената температура.

Потвърдете с кратко натискане на бутона (F).

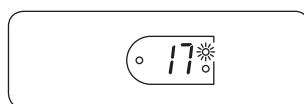

Зелената лампичка (1) ще започне да мига бавно, с което показва, че понижението на температурата е активно.

Температурата е намалена за периода, който сте избрали.

Това ще се повтаря за същия период от понеделник до петък, като пропуска събота и неделя.

Отмяна на периода за понижена температура

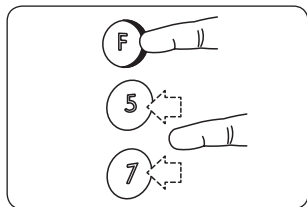

Задръжте (F) и натиснете веднъж (7) или (5), за да отмените текущия активен период или следващия период за понижена температура. Лампичката свети постоянно за въпросния период. Понижението на температурата ще се поднови за следващия период.

Отмяна на температурата

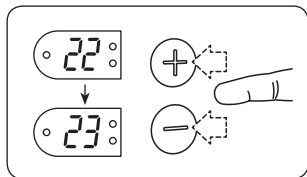

Избора на друга температура по време на комфортния или икономичния период без натискане на (F) за 5 секунди, за да се запамети, ще важи само за текущия период.

Избор на нова настройка за понижена температура

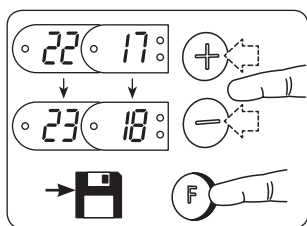

По време на периода с понижена температура изберете новата понижена температура с натискане на (+) или (-).
Запомнете настройката с натискане на (F) за повече от 5 секунди.

Променете настройката на температурата (комфортна или понижена)

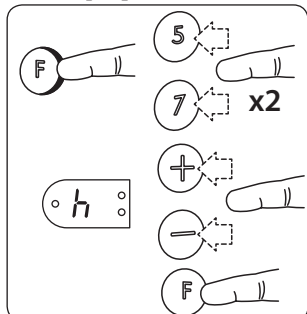

Когато сте в режим комфортна или понижена температура, изберете новата комфортна или понижена температура с натискане на (+) или (-).

Запомнете тази настройка с натискане на (F) за повече от 5 секунди.

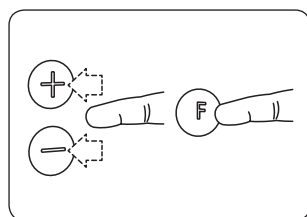

Ако сте натиснали (5), за да промените настройката за дневно понижаване на температурата, d ще мигне три пъти и ще се появи произволна стойност. Използвайте бутона (+) или (-), за да изберете правилния ден (понеделник = 1 и т. н.). Потвърдете с кратко натискане на бутона (F).

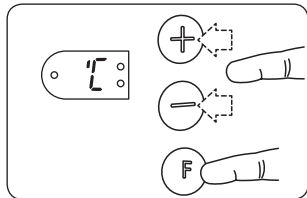

°C ще мига 3 пъти, а след това настоящата понижена температура. С бутоните (+) или (-) изберете понижаваната температура. Потвърдете с кратко натискане на бутона (F).

Временно отменяне на функцията за понижена температура

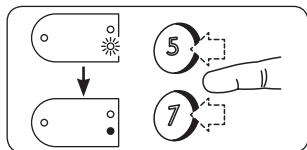

За временно отменяне на функцията за понижена температура натиснете (7) или (5) докато зелената лампичка изгасне.

Заклучване против нежелан достъп

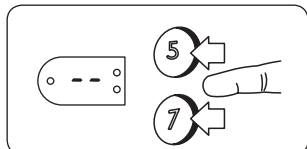

За заключване: Натиснете (7) и (5) по едно и също време докато видите -- на дисплея.
За отключване: Натиснете (7) и (5) по едно и също време докато -- изчезне от дисплея.

Калибриране

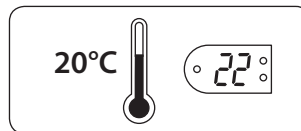

Ако действителната стайна температура се различава от тази, която NEO е настроен да поддържа, NEO трябва да се калибрира.

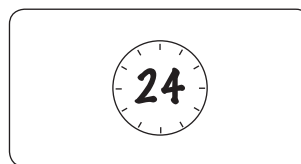

Оставете радиатора да работи на еднаква температура, за предпочитане поне за 24 часа, като държите вратите и прозорците затворени. По този начин NEO ще регулира стайната температура.

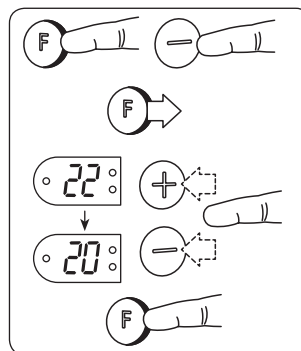

Натиснете (F). °C ще мигне 3 пъти и индикацията за температура ще започне да мига. Натиснете (+) или (-) докато дисплея покаже същата като измерената действителна температура. Запомнете с натискане на (F) за 5 секунди.

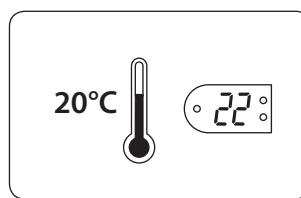

Сега радиаторът ще работи с температура показвана на Neo и след известно време ще съответства на действителната стайна температура. Тази процедура може да се повтори друг ден, за да се осигури правилно калибриране.

Рестартиране на термостата към фабричните настройки

Забележка! Рестартирането не е възможно когато дисплея на термостата е в мигащ режим.

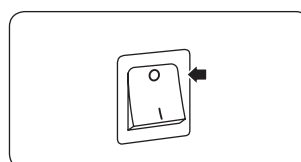

След рестартиране термостатът трябва да се препрограмира в съответствие с инструкцията за избрания режим на работа.

Изключете радиатора.

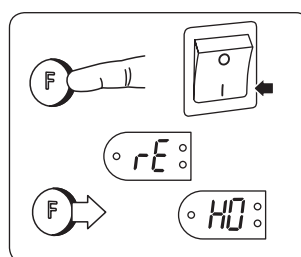

Задръжте (F) бутона и включете радиатора.

Задръжте бутона (F) за повече от 5 секунди докато rE започне да мига на дисплея.

Отпуснете (F) и HO (Функцията за жилища) ще започне да мига.

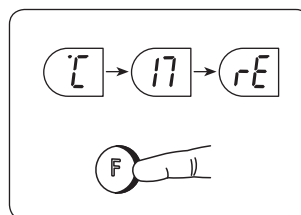

Може да избирате между функциите HO, OF (офис) и CA (хижа) с натискане на бутоните (+) или (-).

Потвърдете избора си с натискане на бутона (F) за повече от 5 секунди.

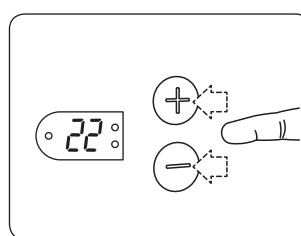

22 (°C) ще започне да мига. Изберете желаната комфортна температура.

Потвърдете с натискане на бутона (F) за повече от 5 секунди.

Ако не направите избор, 22 (°C) автоматично ще се запамети след 7 секунди.

ФУНКЦИЯ ЗА ОФИСИ (OF)

Стартиране и рестартиране - трябва да се направи след продължително прекъсване на захранването или при включване за първи път.

Процедурата по стартиране / рестартиране трябва да се извърши, за да се гарантира правилната функция и работа на радиатора.

ВАЖНО: има две различни последователности за стартиране

- 1) Ако °C-17-rE мига на дисплея: отидете на процедура А.
- 2) Ако НО мига на дисплея: отидете на процедура В.

Процедурата трябва да се изпълни в определена последователност, за да бъде валидна. В случай че процедурата е изпълнена неправилно, изключете радиатора и стартирайте нова процедура за рестартиране.

Процедура за стартиране А – ако радиатора е бил включван преди това:

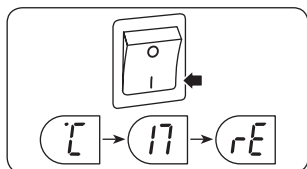

При включване на радиатора - на дисплея ще мига °C - 17 - rE. Това означава, че термостатът е бил изключен за дълъг период от време и трябва да се рестартира.

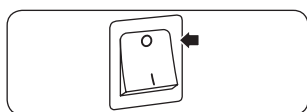

За да върнете радиатора към фабричните настройки, изключете го като използвате главния ключ.

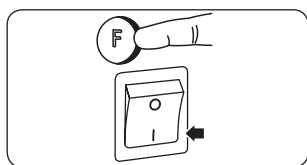

Натиснете (F) и го задръжте като в същото време включите уреда използвайки главния ключ. Продължете да натискате (F) докато rE започне да мига на дисплея, тогава пуснете (F).



След няколко секунди НО ще започне да мига на дисплея.

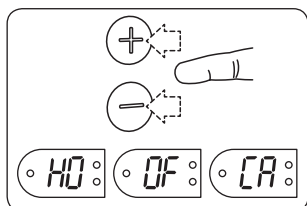

Може да избирате между функциите НО, OF (Офис) и СА (Хижа) с натискане на клавиша (+) или (-).

Потвърдете Вашия избор с натискане на бутона (F) за повече от 5 секунди.

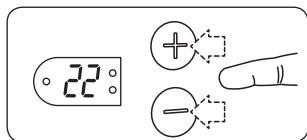

22 (°C) ще започне да мига. Изберете предпочитаната от Вас комфортна температура.

Потвърдете с натискане на бутона (F) за повече от 5 секунди.

Ако не направите промяна, 22 (°C) автоматично ще се запаzeti след 7 секунди.

Процедура за стартиране В – ако радиаторът никога не е включван откакто е напуснал фабриката:

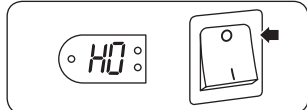

Когато радиаторът се включи, НО (функция Жилище) ще започне да мига на дисплея.

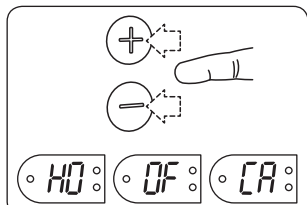

Може да избирате между функциите НО, OF (Офис) и СА (Хижа) с натискане на бутона (+) или (-).

Потвърдете Вашият избор с натискане на бутона (F) за повече от 5 секунди.

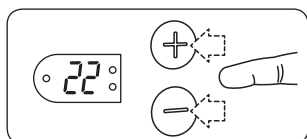

22 (°C) ще започне да мига. Изберете предпочитаната от Вас комфортна температура.

Потвърдете с натискане на бутона (F) за повече от 5 секунди.

Ако не направите промяна, 22 (°C) автоматично ще се запаzeti след 7 секунди.

Стартиране понижаването на температурата

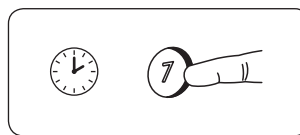

Три часа преди момента на обичайното напускане на офиса натиснете (7) за пет секунди (например в 14:00 (2 PM), натиснете (7) за пет секунди).

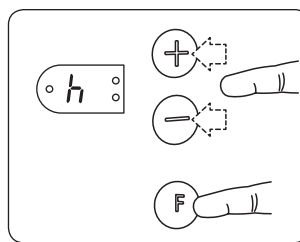

h (час) ще мига за три секунди, тогава 12 (часа) ще започне да мига. Изберете броя на часовете, за които желаете понижена температура да бъде активна с натискане на (+) или (-). (Забележка! Понижаването на температурата ще започне след 3 часа.). Потвърдете с кратко натискане на (F).

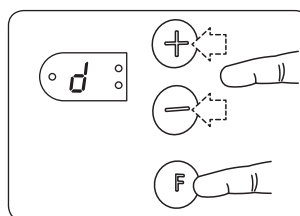

d (ден) ще се изписва постоянно за три секунди. Тогава ще започне да мига произволно число (1 = понеделник, 2 = вторник, и т.н.). Изберете правилния ден като използвате (+) или (-) и потвърдете с кратко натискане на (F).

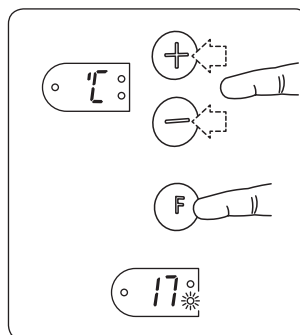

17 (°C) ще мигне три пъти и тогава 17 (°C) ще започне да мига продължително. С бутоните (+) или (-) изберете желаната от Вас понижена температура. Потвърдете с кратко натискане на (F). Комфортната температура ще продължи за три часа преди понижаването да започне автоматично. (Например в 17:00 - 5 PM - периодът на понижена температура ще започне и светлинният индикатор LED (1) ще започне да мига бавно.) (По време на трите часа от въвеждането на понижена температура до стартирането и светлинният индикатор LED (1) ще свети постоянно).

Индикатор за понижена температура

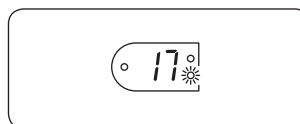

По време на периода с понижена температура светлинният индикатор LED (1) ще мига бавно. Когато той свети постоянно това означава, че функцията за понижена температура в момента не е активна, но ще започне в подходящия период от време вечерта.

Извънредна работа

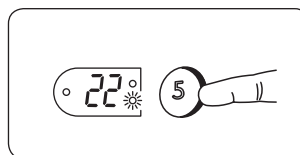

Натиснете бутона (5) за 5 секунди. Зададената комфортна температура ще се изпише на дисплея. Светлинният индикатор над бутона (5) ще свети постоянно докато светлинният индикатор над бутона (7) ще продължи да мига. Имате временен период с комфортна температура с продължителност пет часа.

Отменяне на период с понижена температура

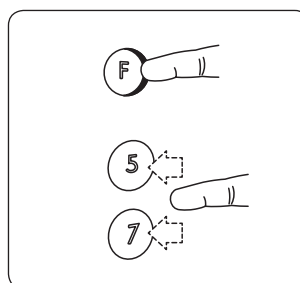

Задръжте (F) и натиснете един път (7), за да отмените настоящия активен период - или следващия период с понижена температура. За въпросния период лампичката ще свети постоянно. Периодите с понижена температура ще се подновят от следващия период.

Временна отмяна

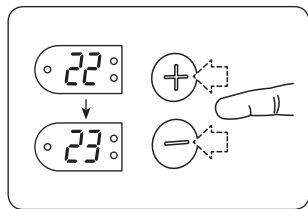

Ако изберете друга температура по време на периода с комфортна или понижена температура и не я запомните (с натискане на **F** за пет секунди), новата температура ще се отнася само за настоящия период.

Избор на нова настройка за понижена температура

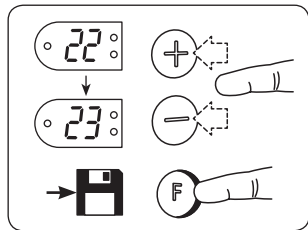

Докато понижената температура е активирана, изберете желаната нова понижена температура с натискане на **+** или **-**. Запнете настройките с натискане на **F** за повече от пет секунди.

Промяна на продължителността на понижената температура и/или понижената температура

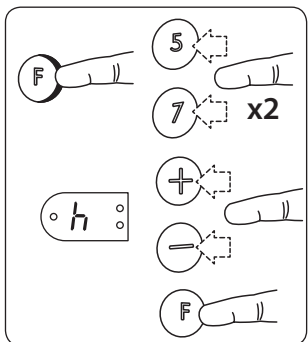

Задръжте **F** и натиснете два пъти **7**. Отпуснете **F** и **h** (часове) ще мигне 3 пъти.

Като използвате **+** или **-** бутон изберете броя часове, за които да продължи намалената температура. Потвърдете с кратко натискане на бутон **F**.

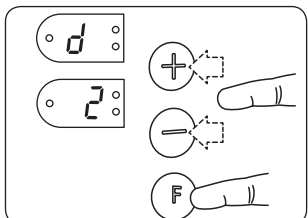

d (ден) ще се изпише за три секунди. Тогава ще започне да мига произволно число (1 = понеделник, 2 = вторник, и т.н.). Изберете правилния ден като използвате **+** или **-** и потвърдете с кратко натискане на **F**.

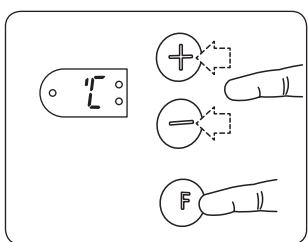

°C ще мигне три пъти и тогава настоящата понижена температура ще започне да мига. С бутоните **+** или **-** изберете желаната от Вас понижена температура.

Потвърдете с кратко натискане на бутон **F**.

Временно изтриване на функцията за понижена температура

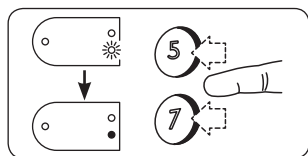

За да изтриете временно функцията за понижена температура, натиснете **7** докато зелената лампичка изгасне.

Заклучване против нежелан достъп

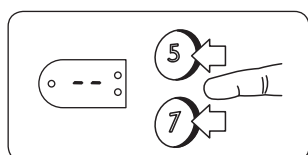

За заключване: Натиснете **7** и **5** едновременно докато видите -- на дисплея.

За отключване: Натиснете **7** и **5** едновременно докато -- изчезне от дисплея.

Калибриране

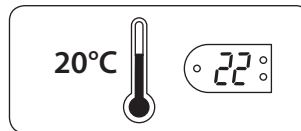

Ако действителната стайна температура не съответства на настройките на Neo, то Neo трябва да се калибрира.

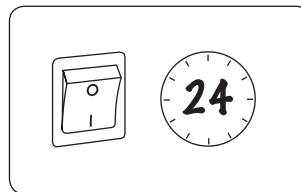

Първо оставете радиатора да работи с еднаква температурна настройка, за предпочетане поне за 24 часа, като вратите и прозорците се държат затворени. Така ще сме сигурни, че Neo контролира стайната температура.

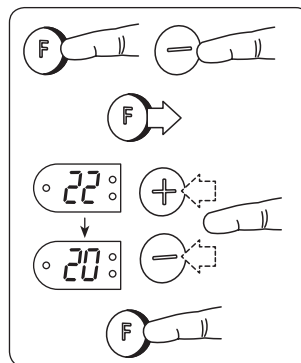

Задръжте бутон **F** и натиснете един път **-**. Освободете **F**. °C ще мигне 3 пъти и зададената температура ще започне да мига. Натиснете **+** или **-** докато дисплея покаже същата като измерената действителна стайна температура. Запаметете с натискане на **F** за 5 секунди.

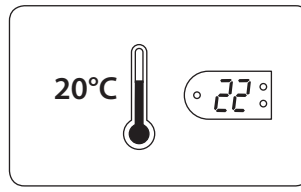

Сега радиаторът ще работи с температурата показвана на Neo и след известно време ще съответства на действителната стайна температура. Тази процедура може да се повтори друг ден, за да се осигури правилно калибриране.

Рестартиране на термостата към фабричните настройки

Забележка! Рестартирането не е възможно когато дисплея на термостата е в мигащ режим.

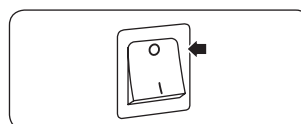

След рестартиране термостатът трябва да се препрограмира в съответствие с инструкцията за избрания режим на работа.

Изключете радиатора.

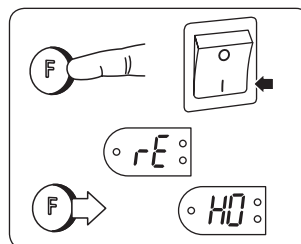

Задръжте **F** бутон и включете радиатора.

Задръжте бутон **F** за повече от 5 секунди докато **rE** започне да мига на дисплея.

Отпуснете **F** и **HO** (Функцията за жилища) ще започне да мига.

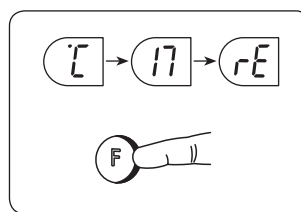

Може да избирате между функциите **HO**, **OF** (офис) и **CA** (хижа) с натискане на бутоните **+** или **-**.

Потвърдете избора си с натискане на бутон **F** за повече от 5 секунди.

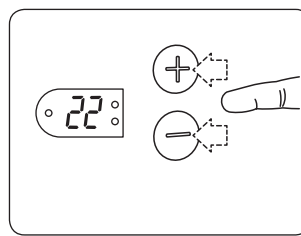

22 (°C) ще започне да мига. Изберете желаната комфортна температура.

Потвърдете с натискане на бутон **F** за повече от 5 секунди.

Ако не направите избор, 22 (°C) автоматично ще се запамети след 7 секунди.

ИНСТРУКЦИЯ ЗА УПОТРЕБА

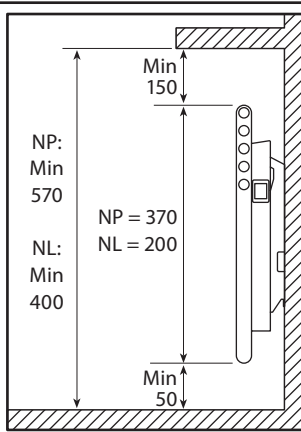
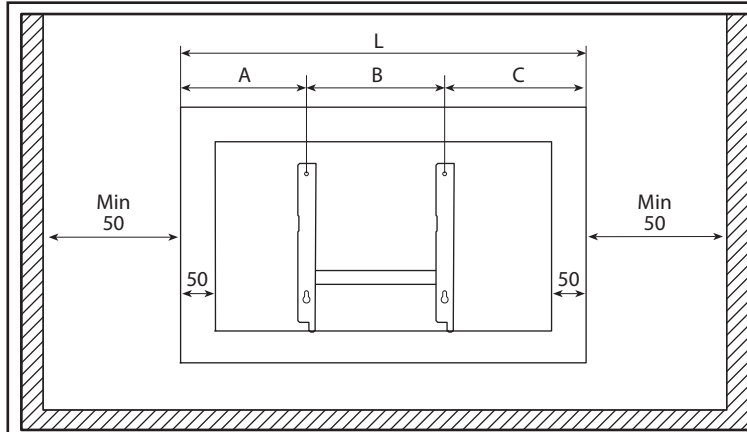
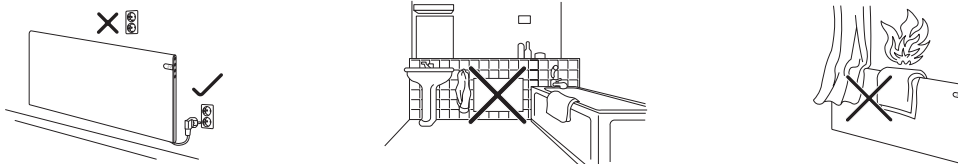

NP	A	B	C	L
NP 04	137	202	135	474
NP 06	194	202	193	589
NP 08	202	302	200	704
NP 10	230	302	230	762
NP 12	167	605	162	934
NP 14	224	605	220	1049
NP 20	397	605	392	1394

NL	A	B	C	L
NL 04	139	300	211	650
NL 06	249	300	321	870
NL 08	182	600	268	1050
NL 10	300	600	380	1280
NL 12	406	600	444	1450
NL 15	263	1200	287	1750

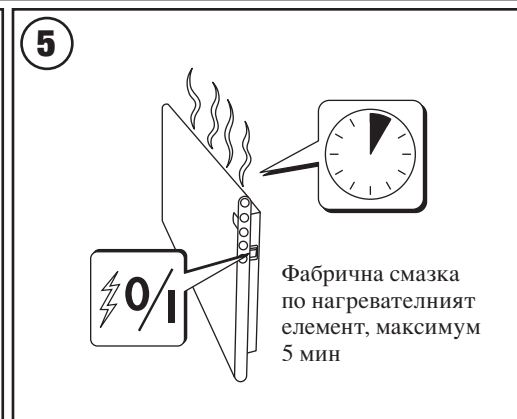
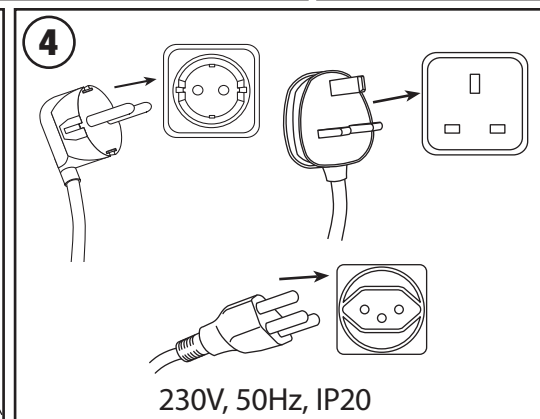
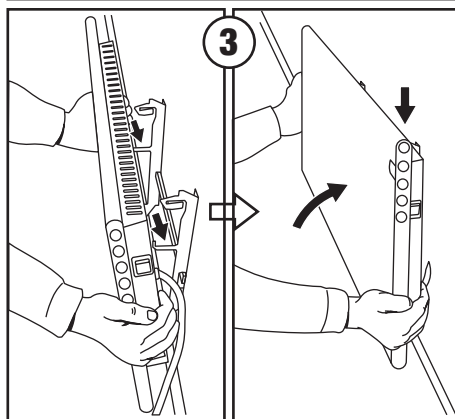
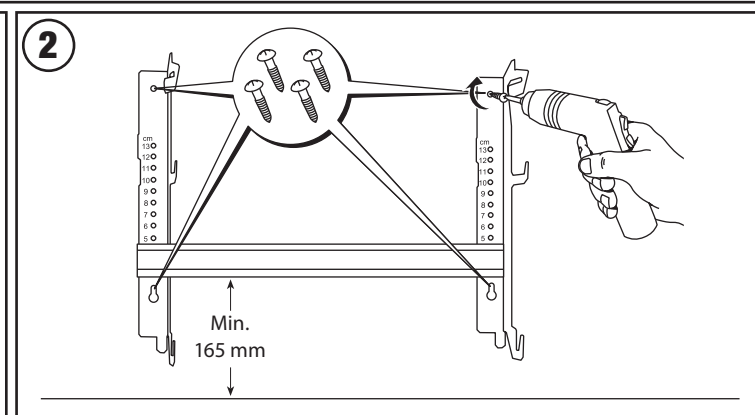
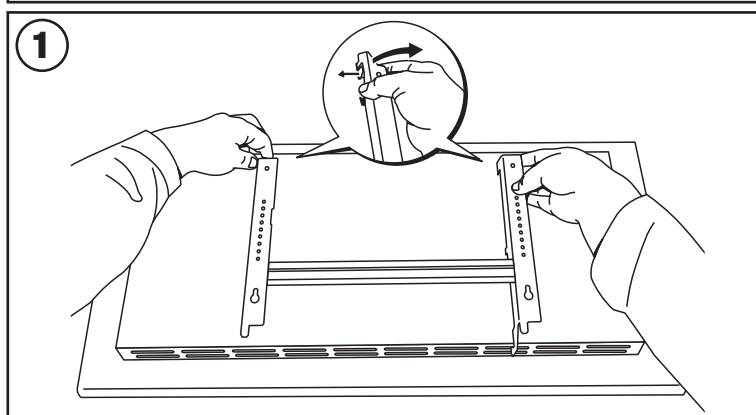

Уредът не е предназначен за употреба от лица (вкл. деца) с ограничени физически, сетивни или умствени способности или недостатъчно опит и познания, освен ако не им е осигурено наблюдение или указание касаещо употребата на уреда от лице отговорно за тяхната безопасност.

Деца трябва да се наблюдават и да не се допуска да си играят с уреда.

Ако захранващият кабел се повреди, той трябва да се замени от производителя, неговия сервизен агент или от квалифицирано лице с подобна квалификация, за да се предотврати опасност.

www.adax.no

BG